

BOXX

WOOD



barbas wood fires
Crafted to wonder



Met houtopslagmodule.

Avec socle bûcher | With wood storage module | Mit Holzlagermodul

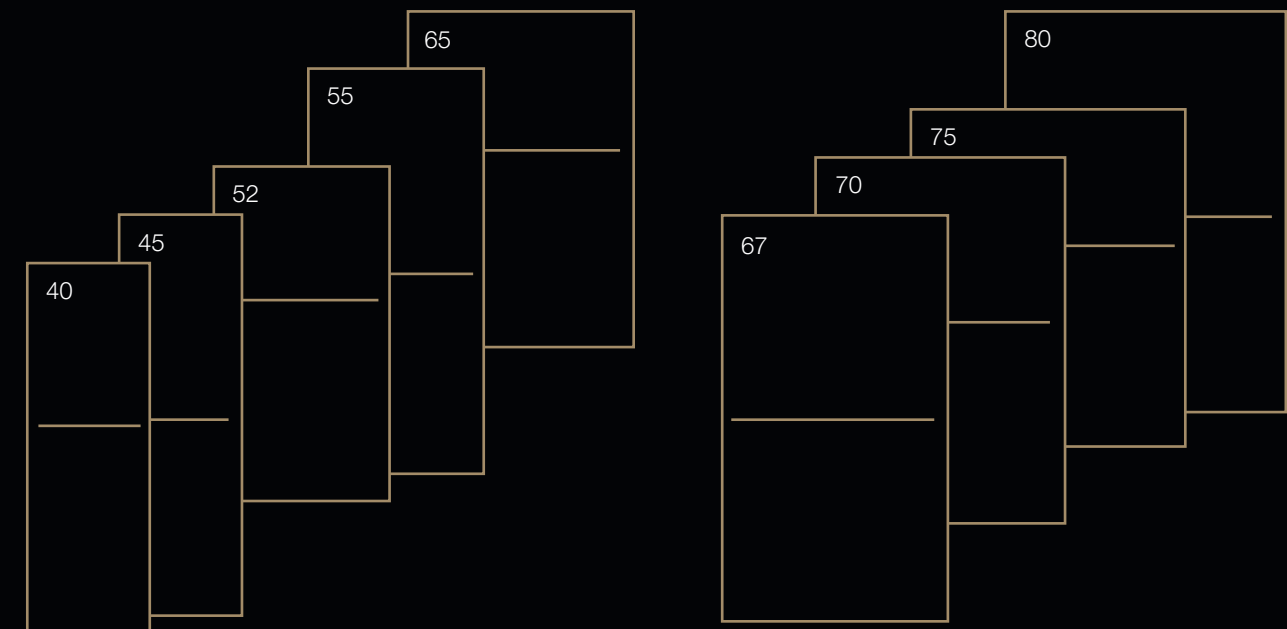

■ BOX past in elk interieur door de verschillende maten en uitvoeringen. Haal BOX in huis en geniet nog jaren van elkaar.

■ BOX fits in every interior due to its various sizes and models. BOX is a choice for a lifetime.

■ BOX s'adapte à chaque intérieur grâce aux différentes tailles et conceptions. Vous choisissez un BOX pour la vie.

■ BOX passt in jeden Innenraum dank der verschiedenen Größen und Ausführungen. Holen Sie sich BOX ins Haus und genießen Sie einander viele Jahre lang.



BOX 67

BOX.

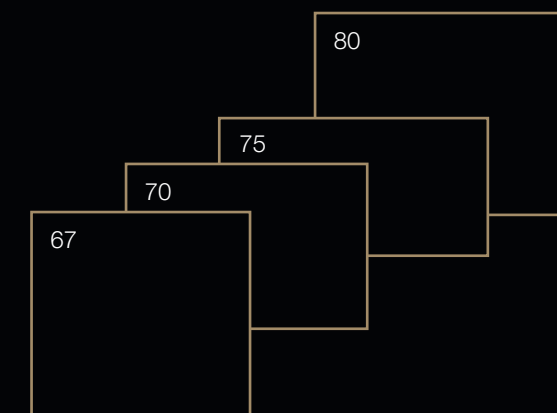
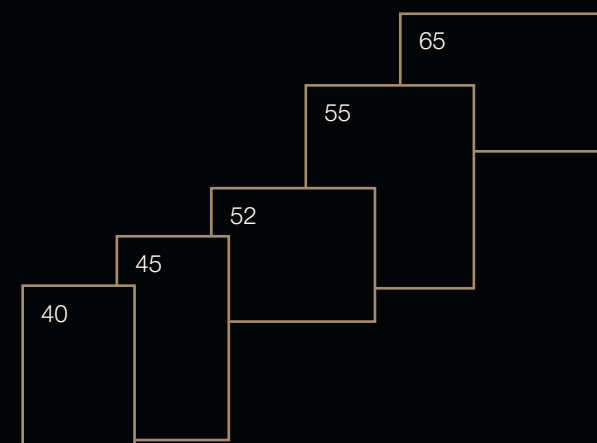

■ Er is nog meer te kiezen met BOX. Ontwerp samen met de dealer jouw eigen creatie. Je wensen voor je eigen plateau kun je samen met de dealer realiseren. BOX daagt je uit.

■ There are more choices available with BOX. Design your own creation together with the dealer. Your wishes for your individual platform are something you can realise together with the dealer. BOX will challenge you.

■ On peut imaginer le BOX autrement. Concevez votre propre création avec votre revendeur. Réalisez vos rêves et ajouter un plateau sur-mesure en concertation avec les revendeurs de notre réseau Barbas. Le BOX vous met au défi.

■ Es gibt noch mehr zu wählen mit BOX. Entwerfen Sie gemeinsam mit Ihrem Händler Ihre eigene Kreation. Ihre Wünsche für einen eigenen Sims können Sie zusammen mit dem Händler verwirklichen. BOX fordert Sie heraus.



BOX Panorama 65 hangend

Panorama.

BOX Panorama met houtopslagmodule

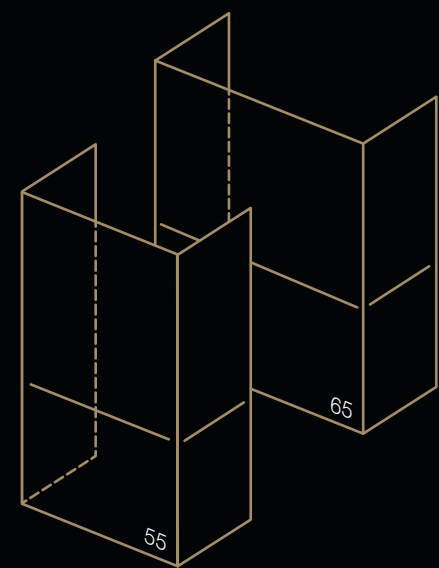

BOX Panorama

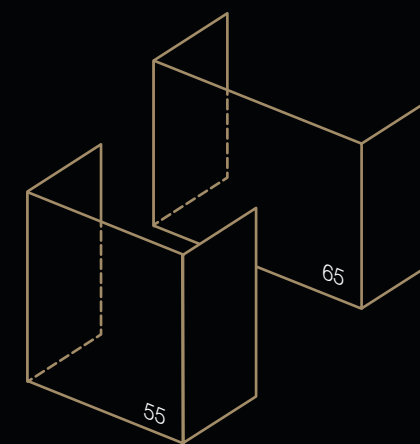

BOX Panorama hangend

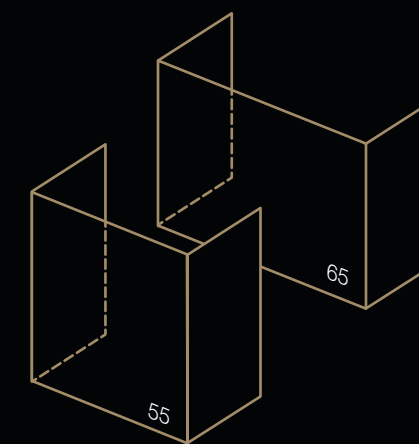

■ BOX Panorama geeft je nóg meer zicht op het vuur. BOX Panorama maakt een statement in je woning en valt niet te missen. BOX Panorama geeft meer.

■ BOX Panorama provides an even better view of the fire. BOX Panorama makes a statement in your home that will not go unnoticed. BOX Panorama provides much more.

■ Le BOX Panorama vous permet de voir ENCORE plus le feu. Le BOX Panorama fait sensation dans votre maison et est indispensable. Le BOX Panorama offre plus.

■ BOX Panorama gibt Ihnen noch mehr Sicht aufs Feuer. BOX Panorama macht ein Statement in Ihrer Wohnung und wird bald unverzichtbar. BOX Panorama gibt mehr.

BOX 40



Met houtopslagmodule

BOX 45



Met houtopslagmodule

BOX 52



Met houtopslagmodule

BOX 55



Met houtopslagmodule

BOX 65



BOX 67



Met houtopslagmodule

BOX 67



BOX 70



Met houtopslagmodule

BOX 75



Met houtopslagmodule

BOX 80



Met houtopslagmodule

BOX
Panorama 55



Met houtopslagmodule



BOX
Panorama 55
hangend

Hangend

BOX
Panorama 65





BOX
Panorama 65

Product overzicht.

Aperçu des produits | Product overview | Produktübersicht

BOX	Max length wood logs Max. cm.	Interior Ceramic concrete	Weight kg, approx.	Output kW	Gas flue outlet Ø (mm.)	Air supply Ø (mm.)	Standard CE	Flamme Verte	Flamme Verte Indice l' 1.ElmschV	LRV11	Smoke Control Areas	CO (vol%)	Efficiency (%)	System efficiency, approx * (%)	Energy efficiency class
BOX 40	20	•	105	4-6	130	80	•	★★★★★★	0,50	•	•	0,08	76	83	A
BOX 45	20	•	127	5-7	130	80	•	★★★★★★	0,40	•	•	0,09	76	83	A
BOX 52	30	•	115	5-9	130	80	•	★★★★★★	0,40	•	•	0,06	78	85	A
BOX 55	30	•	139	6-9	130	80	•	★★★★★★	0,40	•	•	0,05	75	82	A
BOX 65	40	•	132	7-9	150	125	•	★★★★★★	0,60	•	•	0,08	75	82	A
BOX 67	40	•	158	7-10	150	125	•	★★★★★★	0,40	•	•	0,07	75	82	A
BOX 70	45	•	152	8-12	150	125	•	★★★★★★	0,40	•	•	0,07	76	83	A
BOX 75	50	•	146	9-13	150	125	•	★★★★★★	0,50	•	•	0,06	75	82	A
BOX 80	50	•	175	8-11	150	125	•	★★★★★★	0,40	•	•	0,09	76	83	A
BOX Panorama 55	50	•	128	6-9	150	125	•	★★★★★★	0,40	•	•	0,08	75	82	A
BOX Panorama 65	50	•	142	7-9	150	125	•	★★★★★★	0,50	•	•	0,1	76	83	A



* Berekend voor een gemiddelde ruimte. | Calculé pour un espace moyen. | Calculated for an average room. | Berechnet für einen durchschnittlichen Raum.

Voor meer details: zie instructieboekje op www.barbas.com. | Pour plus de détails, voir les notices d'instructions sur www.barbas.com.
For more details: see instruction booklet on www.barbas.com. | Für weitere Einzelheiten siehe die Anweisungen auf www.barbas.com.

Warmtebepaling

La chaleur requise | Heat requirements | Wärmebedarf

■ Hoe bepaal ik het vermogen dat mijn haard of kachel moet hebben om de gewenste ruimte te verwarmen?

U kunt op eenvoudige wijze het vermogen bepalen van de haard of de kachel dat u nodig heeft om de gewenste ruimte te verwarmen. In de grafiek hieronder ziet u het vermogen uitgedrukt in kilowatt (kW). De te verwarmen ruimte wordt uitgedrukt in kubieke meters (m³). Het aantal kubieke meters bepaalt u door de lengte, breedte en hoogte van de ruimte met elkaar te vermenigvuldigen. Op het snijpunt van één van de drie lijnen kunt u vervolgens het benodigde vermogen aflezen. Welke van de drie lijnen u moet kiezen, hangt af van de mate waarin uw woning is geïsoleerd.

Lijn A:

geldt voor een goed geïsoleerde woning. De woning is voorzien van dubbele beglazing, muurisolatie en vloerisolatie.

Lijn B:

geldt voor een redelijk geïsoleerde woning. De woning is minimaal voorzien van dubbele beglazing.

Lijn C:

geldt voor een slecht geïsoleerde woning. De woning heeft geen van de hierboven genoemde vormen van isolatie.

Let op!

Er zijn echter ook nog bepaalde factoren waardoor het warmteverlies in de woning vergroot wordt. Denkt u maar eens aan een open keuken of een open trap. Hierdoor gaat veel warmte verloren. Dit warmteverlies kan worden opgevangen door in dergelijke situaties een haard of kachel met een groter vermogen te kiezen. Daarom adviseren wij u altijd met uw vakspecialist te overleggen voordat u een keuze maakt.

■ Comment déterminer la puissance de mon foyer ou poêle pour chauffer la pièce souhaitée?

Vous pouvez déterminer aisément la puissance requise du foyer ou du poêle pour chauffer une pièce. Dans le graphique ci-dessous, vous voyez la puissance exprimée en kilowatts (kW). La pièce à chauffer est exprimée en mètres cubes (m³). Le nombre de mètres cubes se calcule en multipliant la longueur, la largeur et la hauteur de la pièce. À l'intersection de l'une des trois lignes, vous pouvez ensuite lire la puissance requise. La ligne que vous devez sélectionner dépend du degré d'isolation de votre logement.

La ligne A:

est d'application pour un logement bien isolé. Le logement est doté de double vitrage, d'une isolation murale et d'une isolation du sol.

La ligne B:

est d'application pour un logement raisonnablement isolé.

Le logement est doté au minimum de double vitrage.

La ligne C:

est d'application pour un logement mal isolé. Le logement ne bénéficie d'aucune des formes d'isolation susmentionnées.

Attention!

Il existe encore d'autres facteurs qui augmentent la perte de chaleur dans le logement. Songez à une cuisine ouverte ou à un escalier ouvert. De ce fait, une grande quantité de chaleur est perdue. Dans de telles situations, cette perte de chaleur peut être compensée en sélectionnant un foyer ou un poêle d'une puissance supérieure. C'est pourquoi nous vous recommandons de toujours consulter votre spécialiste avant d'opérer un choix.

■ How do I determine the capacity my fire or stove needs to heat the area in which it is situated?

You can easily determine the capacity of the fire or the stove you need to heat the chosen area. In the graph below, the capacity is expressed in kilowatt (kW). The area to be heated is expressed in cubic metres (m³). You calculate the number of cubic metres by multiplying length, height and width of the room together. You can then read the required capacity at the intersection on one of the three lines. Which of the three lines you should choose depends on the extent of insulation in your home.

Line A:

applies to a well-insulated house. It is fitted with double glazing, wall insulation and floor insulation.

Line B:

applies to a reasonably insulated house. The house has at least double glazing.

Line C:

applies to a badly insulated house. The house has none of the insulation mentioned above.

Important!

There are, however, certain factors which increase the heat loss in the house. Things like an open kitchen or an open staircase. These can allow a lot of heat to escape. This heat loss can be compensated by choosing a fire or stove with a higher capacity in such situations. That is why we would always advise you to consult your professional dealer before making a choice.

■ Wie bestimme ich die zur Erwärmung des gewünschten Raums erforderliche Wärmeleistung meines Kamins oder Ofens?

Die zur Erwärmung des gewünschten Raums erforderliche Wärmeleistung des Kamins oder Ofens lässt sich ganz einfach bestimmen. In der Grafik hierunter können Sie die Leistung in Kilowatt (kW) ausgedrückt, ablesen. Der zu erwärmende Raum wird in Kubikmeter (m³) ausgedrückt. Die Anzahl der Kubikmeter erhält man, indem man die Länge, Breite und Höhe des Raums miteinander multipliziert. Im Schnittpunkt mit einer der drei Linien kann dann die erforderliche Leistung abgelesen werden. Welche der drei Linien Sie wählen müssen, hängt vom Isolierungsgrad Ihres Wohnraums ab.

Linie A:

gilt für einen gut isolierten Wohnraum. Der Raum ist mit Doppelverglasung, Wand- und Bodenisolierung versehen.

Linie B:

gilt für einen passabel isolierten Wohnraum.

Der Raum ist zumindest mit Doppelverglasung versehen.

Linie C:

gilt für einen schlecht isolierten Wohnraum. Der Raum weist keine der weiter oben genannten Isolierungsformen auf.

Achtung!

Es gibt aber auch noch bestimmte Faktoren, die den Wärmeverlust in Wohnräumen erhöhen, wie z.B. eine offene Küche oder eine offene Treppe. Hierdurch geht viel Wärme verloren. Der so verursachte Wärmeverlust kann aufgefangen werden, indem ein Kamin oder Ofen mit größerer Wärmeleistung gewählt wird. Wir empfehlen Ihnen daher, sich bei der Wahl eines Kamins oder Ofens stets von einem Fachmann beraten zu lassen.

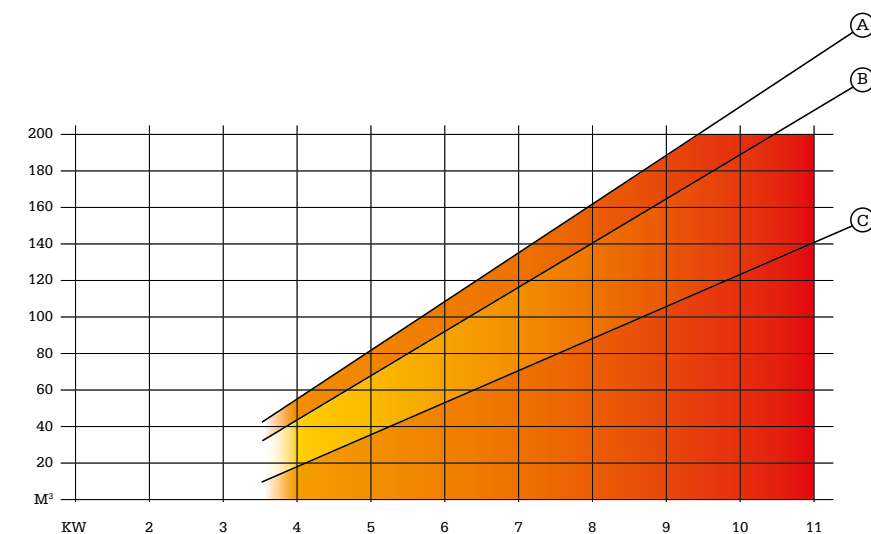

Maatschetsen.

Dessins techniques | Dimension drawings | Maßzeichnungen

40

BOX met houtopslagmodule

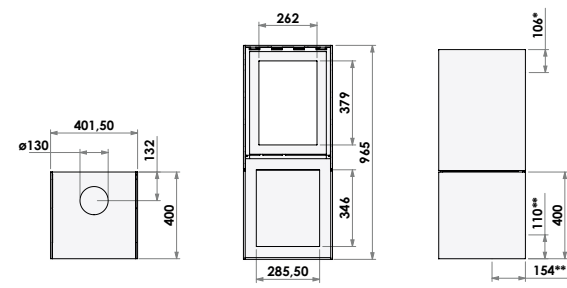

BOX

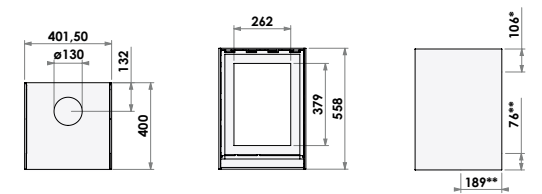

* Optionele rookgasafvoer Ø 130 mm.
** Optionele verbrandingsluchttoevoer Ø 80 mm.

45

BOX met houtopslagmodule

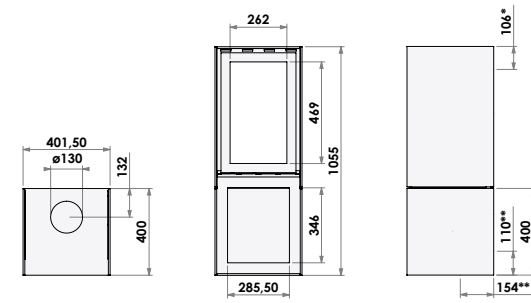

BOX

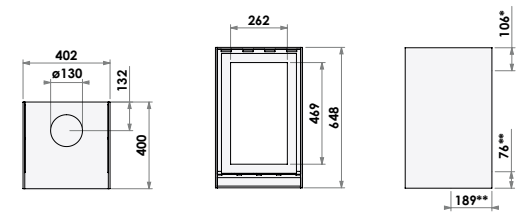

* Optionele rookgasafvoer Ø 130 mm.
** Optionele verbrandingsluchttoevoer Ø 80 mm.

52

BOX met houtopslagmodule

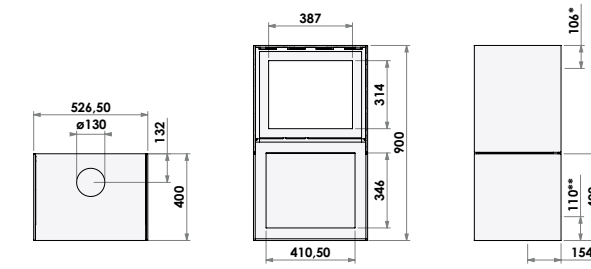

BOX

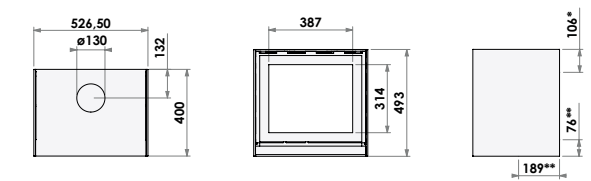

* Optionele rookgasafvoer Ø 130 mm.
** Optionele verbrandingsluchttoevoer Ø 80 mm.

55

BOX met houtopslagmodule

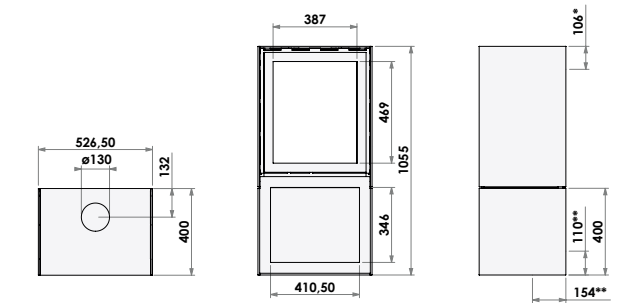

BOX

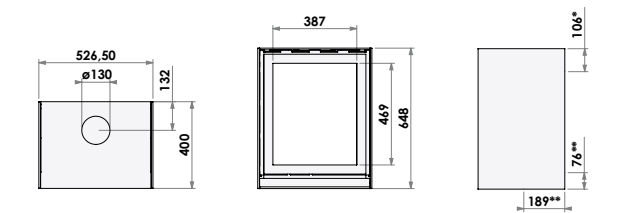

* Optionele rookgasafvoer Ø 130 mm.
** Optionele verbrandingsluchttoevoer Ø 80 mm.

Maatschetsen.

Dessins techniques | Dimension drawings | Maßzeichnungen

65

BOX met houtopslagmodule

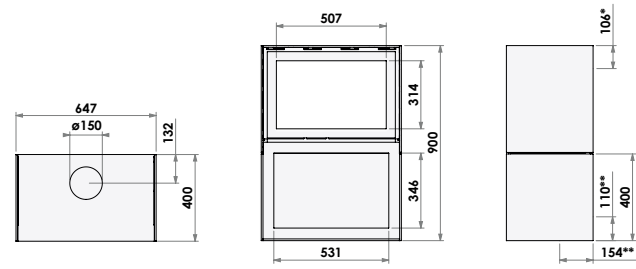

BOX

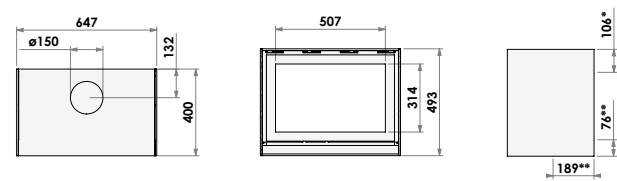

* Optionele rookgasafvoer Ø 150 mm.
** Optionele verbrandingsluchttoevoer Ø 125 mm.

67

BOX met houtopslagmodule

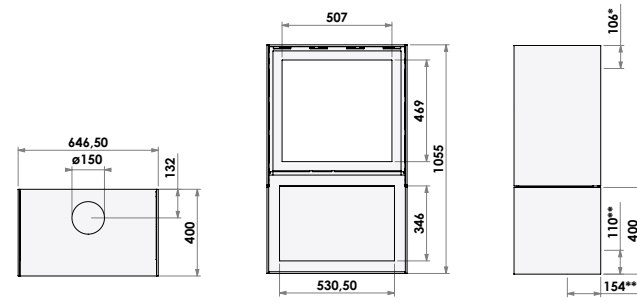

BOX

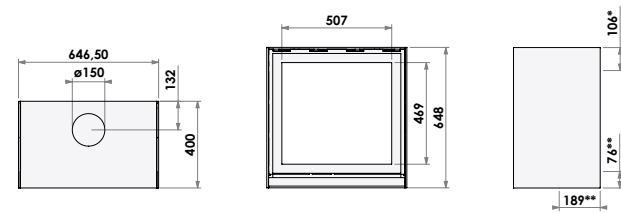

* Optionele rookgasafvoer Ø 150 mm.
** Optionele verbrandingsluchttoevoer Ø 125 mm.

70

BOX met houtopslagmodule

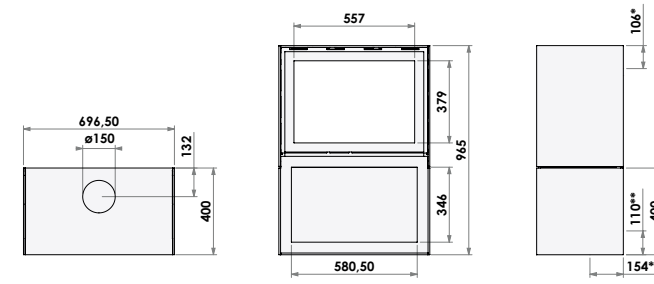

BOX

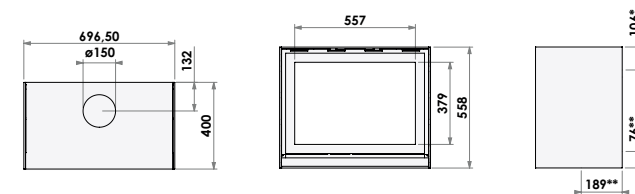

* Optionele rookgasafvoer Ø 150 mm.
** Optionele verbrandingsluchttoevoer Ø 125 mm.

75

BOX met houtopslagmodule

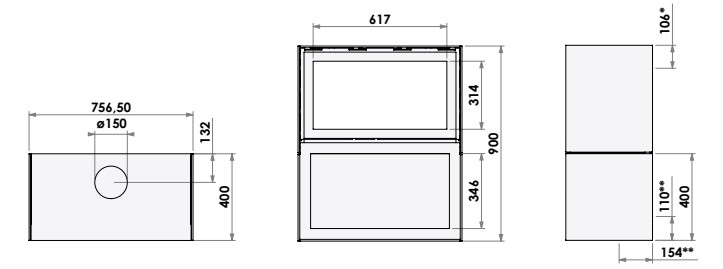

BOX

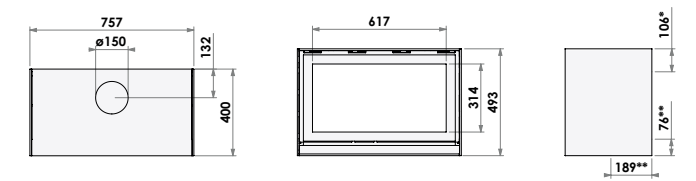

* Optionele rookgasafvoer Ø 150 mm.
** Optionele verbrandingsluchttoevoer Ø 125 mm.

Maatschetsen.

Dessins techniques | Dimension drawings | Maßzeichnungen

80

BOX met houtopslagmodule

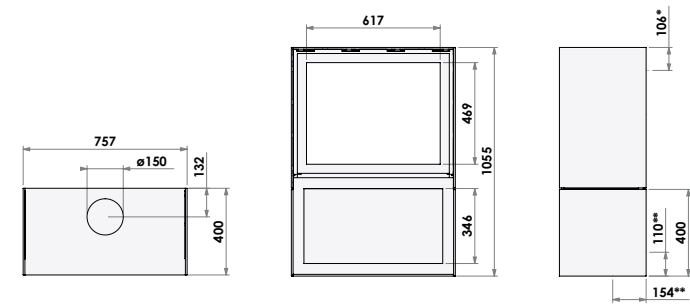

BOX

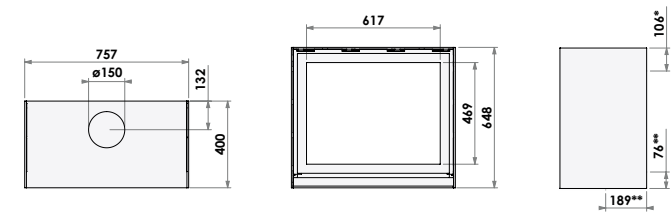

Panorama 55

BOX met houtopslagmodule

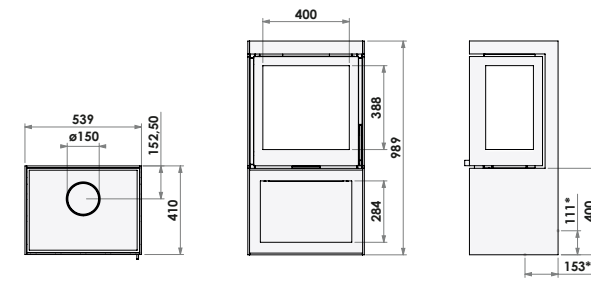

BOX

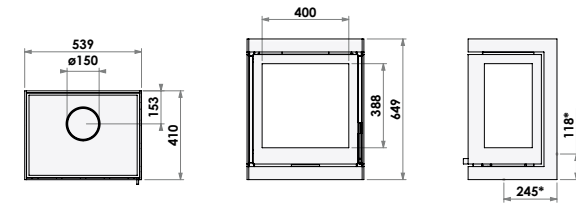

BOX hangend

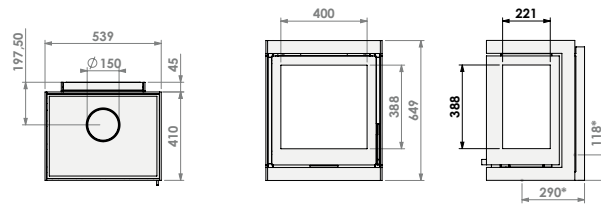

Panorama 65

BOX met houtopslagmodule

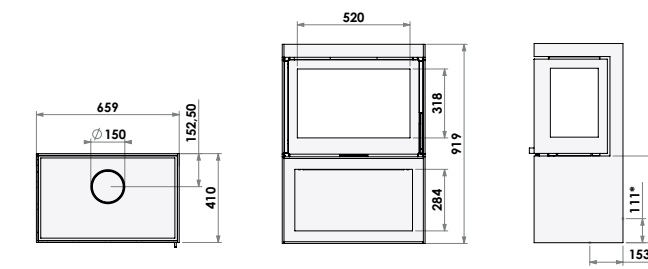

BOX

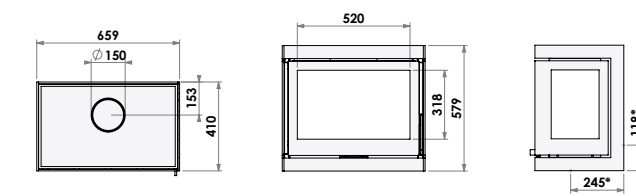

BOX hangend

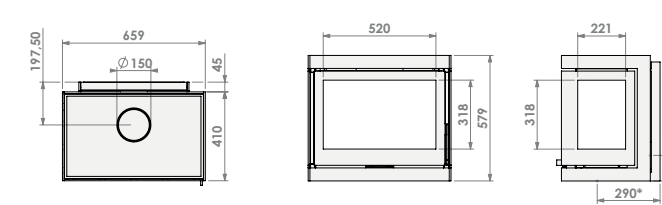

* Optionele rookgasafvoer Ø 150 mm.
** Optionele verbrandingsluchttoevoer Ø 125 mm.

* Optionele verbrandingsluchttoevoer Ø 125 mm.

* Optionele verbrandingsluchttoevoer Ø 125 mm.